

# **LAVOR**

## **Instrukcja obsługi Odkurzacza ekstrakcyjnego GBP 20**



---

LAVORWASH POLSKA Sp. z o.o.  
ul. Aleje Jana Pawła II 146, 85-151 Bydgoszcz  
[info@lavorwash.pl](mailto:info@lavorwash.pl), [www.lavorwash.pl](http://www.lavorwash.pl)

# LAVOR

1.	Opis i budowa odkurzacz GBP 20 .....	3
2.	Instrukcja montażu .....	4
3.	Ogólne informacje .....	6
4.	Ostrzeżenia dotyczące bezpieczeństwa .....	6
5.	Zdejmowanie głowicy .....	7
6.	Zasysanie pyłów .....	7
7.	Zasysanie płynów .....	8
8.	Pranie .....	8
	Przygotowanie .....	8
	Obsługa .....	8
9.	Certyfikat zgodności CE .....	9
10.	KARTA GWARANCYJNA .....	10

# LAVOR

## 1. Opis i budowa odkurzacza GBP 20

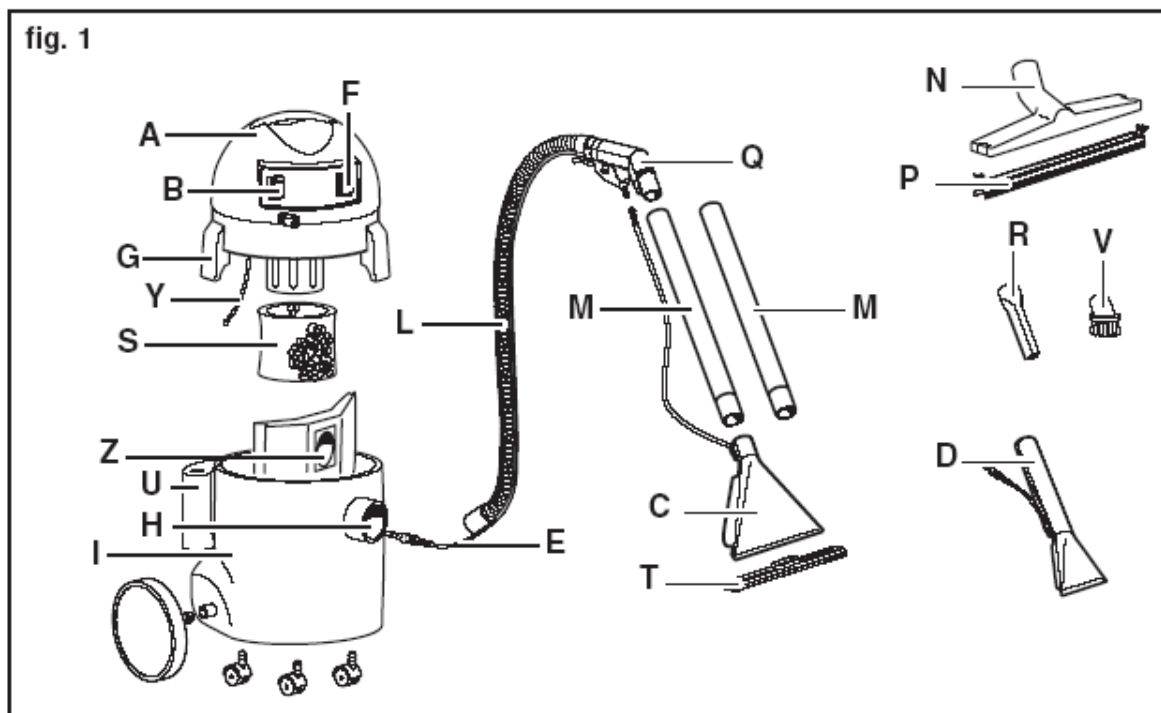

## 2. Instrukcja montażu.

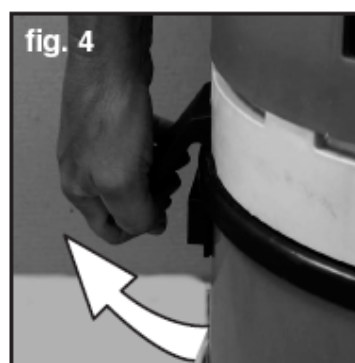
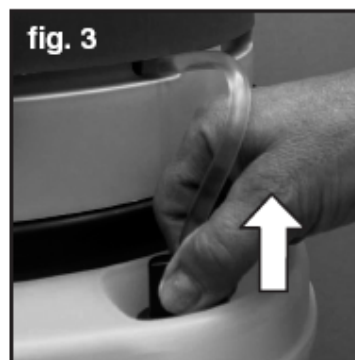
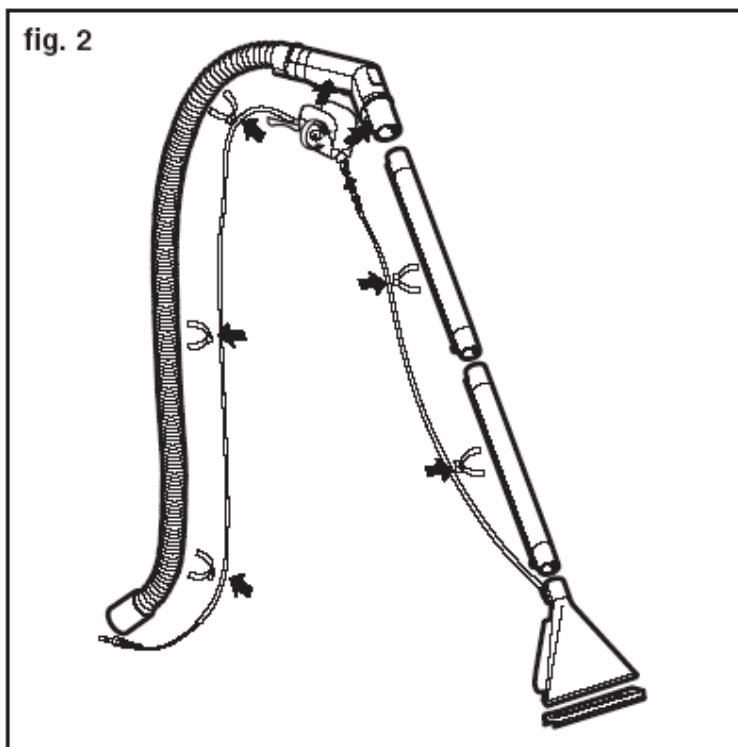

# LAVOR

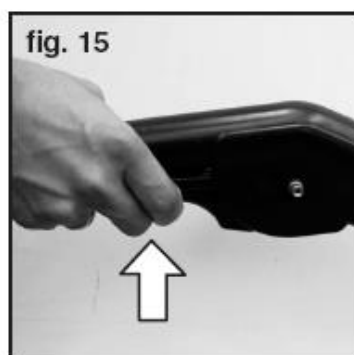
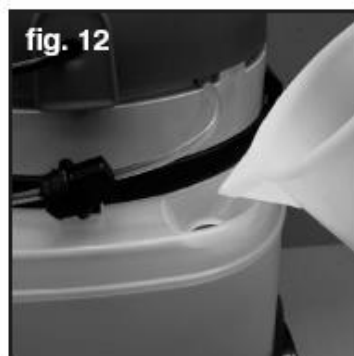
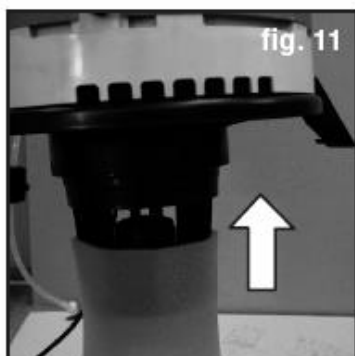
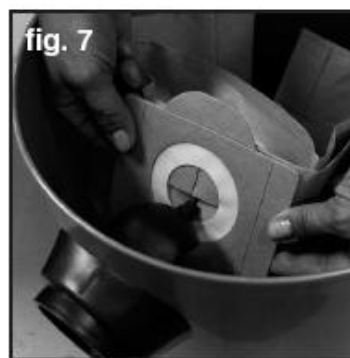
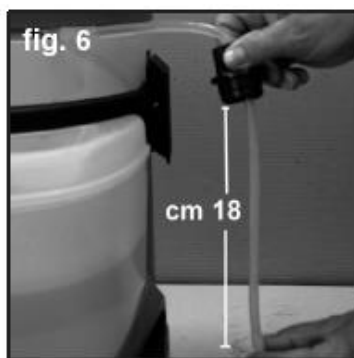
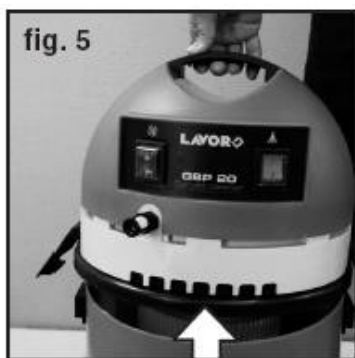

- A – głowica silnika
- B – główny włącznik odkurzacza I/O
- C – ssawa do dywanów
- D – ssawa do prania tapicerki



# LAVOR

- E – przewód hydrauliczny
- F – Włącznik pompy I/O
- G – zaczepy mocujące głowicę odkurzacza
- H – otwór do podłączenia rury
- I – korpus odkurzacza
- L – rura elastyczna
- M – rura teleskopowa
- N – uchwyt na akcesoria
- P – szczotka szczecinowa
- Q – uchwyt z dźwignią
- R – ssawa płaska
- S – filtr (na wlocie płynów)
- T – akcesoria do podłogi
- U – zbiornik na wodę
- V – okrągła szczotka
- Y – czujnik poziomu wody
- Z – filtr papierowy zakładany bezpośrednio na wlocie powietrza (praca na sucho)

### **3. Ogólne informacje**

- Odkurzacze jest przeznaczony do użytku nieprofesjonalnego
- Urządzenie może pracować na mokro i na sucho
- Jeżeli odkurzacze jest używany ze specjalnym filtrem do pyłów (rozmiar poniżej 0.3  $\mu\text{m}$ ), filtr ten musi być częściej czyszczony. W przypadku wyjątkowych zastosowań należy zastosować filtr Hepa (wyposażenie opcjonalne – kod 5.212.0010)

### **4. Ostrzeżenia dotyczące bezpieczeństwa**

- Elementy opakowania np. plastikowe torby mogą być niebezpieczne i należy je przechowywać z dala od dzieci i zwierząt
- Używanie odkurzacza do celów innych niż opisane w niniejszej instrukcji obsługi jest niebezpieczne i z tego względu zabronione
- Przed opróżnieniem zbiornika należy wyłączyć główny wyłącznik i odłączyć wtyczkę od źródła zasilania
- Przed przystąpieniem do eksploatacji należy zawsze sprawdzać stan urządzenia
- Nie należy zbliżać dyszy ssącej do delikatnych części ciała, takich jak oczy, uszy, usta itp.
- Nie wolno dopuszczać dzieci do manipulowania przy urządzeniu
- Przed przystąpieniem do użytkowania należy prawidłowo zmontować odkurzacze
- Nie wolno dotykać wtyczki mokrymi rękami.
- Sprawdź czy napięcie podane na tabliczce znamionowej odpowiada napięciu w sieci.
- Odkurzacze nie jest przeznaczony do zbierania niebezpiecznych pyłów lub substancji łatwopalnych (sadza i popiół)
- Nie wolno zostawiać włączonego odkurzacza bez nadzoru.

# LAVOR

- Przed przeprowadzeniem jakichkolwiek czynności konserwacyjnych należy uprzednio odłączyć urządzenie od źródła zasilania
- Nie wolno ciągnąć lub podnosić urządzenia za przewód zasilający
- Zabrania się zanurzania odkurzacza w wodzie bądź spryskiwania go strumieniem wody
- Podczas użytkowania odkurzacza w wilgotnych pomieszczeniach (np. w łazience) należy podłączyć urządzenie wyłącznie do gniazda z uziemieniem. W razie wątpliwości skontaktuj się z elektrykiem.
- Zaleca się okresową kontrolę odkurzacza i przewodu zasilającego pod kątem uszkodzeń. W przypadku wykrycia nieprawidłowości należy niezwłocznie skontaktować się z serwisem.
- W przypadku korzystania z przedłużacza należy upewnić się, czy jego parametry odpowiadają parametrom odkurzacza. Należy zawsze pamiętać, aby przewód znajdował się na suchej powierzchni.
- Przed zasysaniem płynów sprawdź czy zawór pływakowy.
- Jeżeli z silnika wydobywa się piana bądź płyn należy natychmiast wyłączyć urządzenie
- Odkurzacz nie może być używany do zasysania wody z kontenerów, toalet, wanien itp.
- Nie wolno używać agresywnych rozpuszczalników i detergentów
- Czynności serwisowe i naprawcze powinny być przeprowadzane przez wykwalifikowany personel. Należy stosować wyłącznie oryginalne części zamienne.
- Producent nie ponosi odpowiedzialności za szkody powstałe w wyniku nieprawidłowego użytkowania odkurzacza oraz nieprzestrzegania zaleceń przedstawionych w niniejszej instrukcji obsługi

## 5. Zdejmowanie głowicy

- Przed zdjęciem głowicy (A) z korpusu odkurzacza (I), wyjmij zatyczkę ze zbiornika (rys.3)
- Zwolnij zaczepy (G) i podnieś głowicę (A) (rys. 4 i 5)
- Sprawdź, czy minimalna odległość pomiędzy zatyczką a filtrem wynosi 18 cm (rys. 6), aby umożliwić prawidłowe zalewanie płynu z kanistra
- Używaj filtra Z (rys.7) tylko do czyszczenia na sucho

## 6. Zasysanie pyłów

- Załóż filtr (Z) (rys.7)
- Załóż głowicę (A) i zablokuj przy pomocy zaczepów (G) (rys.8)
- Podłącz rurę elastyczną (L) do otworu w korpusie (H) (rys.9)
- Podłącz rurę teleskopową (M) do rury elastycznej (L) a następnie odpowiednie akcesoria
- Podłącz odkurzacz do źródła zasilania
- Włącz odkurzacz poprzez wciśnięcie głównego włącznika (B) (rys.10)



**! Nie wolno używać odkurzacza bez filtra!**

## **7. Zasysanie płynów**

- Załóż filtr (X) pod głowicę (A) rys. 11
- Załóż głowicę (A) na korpus (I) i zablokuj przy pomocy zaczepów (G) rys. 8
- Podłącz rurę elastyczną (L) do otworu w korpusie (H) rys.9
- Podłącz rurę teleskopową (M) do rury elastycznej (L) a następnie odpowiednie akcesoria
- Podłącz odkurzacz do źródła zasilania
- Włącz odkurzacz poprzez wciśnięcie głównego włącznika (B) (rys.10)

**! Nie wolno używać odkurzacza bez filtra!**

## **8. Pranie**

### **Przygotowanie**

- Załóż filtr (X) pod głowicę (A) rys.11
- Wlej detergent do zbiornika na roztwór (U) rys.12
- Załóż głowicę (A) na korpus (I) i zablokuj przy pomocy zaczepów (G) rys.8
- Włóż przewód hydrauliczny (Y) do zbiornika na roztwór (U) rys.13
- Włóż rurę elastyczną (L) do otworu (H) w odkurzaczu rys.9
- Podłącz przewód hydrauliczny (E) do szybkozłącza na głowicy rys.14
- Podłącz akcesoria (D) na końcu rury elastycznej (L) lub podłącz rurę teleskopową (M) z akcesoriami (C i T)
- Zabezpiecz przewód hydrauliczny klipsami (rys.2)

**! Nie wolno używać odkurzacza bez filtra!**

### **Obsługa**

- Podłącz odkurzacz do odpowiedniego źródła zasilania
- Wciśnij dźwignię znajdującą się na uchwycie (Q) rys.15 i włącz obydwie włączniki (F) (B) rys.10
- Przytrzymaj dźwignię i poczekaj na wypływ detergentu
- Przyłóż ssawę do czyszczonej powierzchni, naciśnij dźwignię i przesuwaj ssawę w kierunku do siebie
- Po zakończeniu czyszczenia wyłącz obydwie włączniki (F) i (B) rys.10

Pompa nie powinna pracować bez rozpylania detergentu lub przy pustym zbiorniku na detergent przez dłużej niż 5 minut. Może spowodować to jej uszkodzenie.





## 9. Certyfikat zgodności CE

Niżej podpisana firma

LAVOR via J.F. Kennedy, 12  
Italy, 46020 Pegognaga (MN)

Deklaruje z pełną odpowiedzialnością, że

Urządzenie: Odkurzacz do pracy na mokro i sucho  
TYP **GBP 20**

Spełnia następujące dyrektywy: 98/37/CEE, 73/23/CEE(+93/68/CEE), 89/336/CEE (+91/263/CEE+92/31CEE+93/68/CEE), 2002/95, 2002/96 oraz standardami EN60335-1:2002+A11:2004, EN60335-2-2:2003, EN 60335-2-69:2003, EN 55014-1:2001+A1:02+A2:03, EN55014-2:1998+A1:02, EN61000-3-3:1997+A1:02 oraz EN 50366:2003.

Pegognaga 14/07/2006

Giancarlo Lanfredi – Główny Dyrektor



## 10. KARTA GWARANCYJNA

1. Sprzedawca gwarantuje bezusterkową pracę urządzenia w okresie 12 miesięcy od daty zakupu.
2. W przypadku niewłaściwego działania urządzenia użytkownik jest zobowiązany niezwłocznie powiadomić o tym fakcie sprzedawcę.
3. Sprzedawca zobowiązuje się dokonać naprawy w terminie 14 dni roboczych. Termin ten może być przedłużony do 30 dni roboczych, jeżeli do naprawy urządzenia konieczne będzie sprowadzenie części zza granicy.
4. Na czas pozostawienia urządzenia w serwisie w uzasadnionych przypadkach sprzedawca zobowiązuje się dostarczyć użytkownikowi urządzenie tego samego lub zbliżonego typu wolne od wad o ile pozwoli na to aktualny stan magazynu sprzedawcy lub jego Dealera.
5. W przypadku, kiedy na czas naprawy zostanie dostarczone urządzenie zastępcze, okres gwarancji nie przedłuża się o czas naprawy.
6. Gwarancją nie są objęte uszkodzenia wynikające z niewłaściwego użytkowania urządzenia, niezgodnego z dokumentacją techniczno-ruchową dostarczoną wraz z urządzeniem oraz uszkodzenia mechaniczne powstałe na skutek uderzenia urządzenia.
7. Samowolnie dokonane przez użytkownika lub inne nieupoważnione osoby naprawy, przeróbki lub zmiany w urządzeniu powodują utratę praw gwarancyjnych.
8. Naruszenie plomb gwarancyjnych powoduje utratę gwarancji.
9. Gwarancji nie podlegają elementy eksploatacyjne.
10. Karta gwarancyjna jest jedyną podstawą do bezpłatnego dokonywania napraw gwarancyjnych. Do dokonywania wpisów w karcie gwarancyjnej jest uprawniony wyłącznie sprzedawca urządzenia. Karta bez właściwych wpisów (daty sprzedaży, nazwa i typ urządzenia, numer fabryczny, pieczętka i podpis sprzedawcy) bądź z poprawkami naniesionymi przez osoby nieupoważnione jest nieważna.

Data Sprzedaży	
Nazwa i model	
Numer fabryczny	

.....

Pieczętka i podpis sprzedawcy